

取扱説明書

蒸気排出ユニット (家庭用)

ZYSEZ090TFZ, ZYSEZ090TEZ

ZYSEZ075TFZ, ZYSEZ075TEZ

ZYSEZ060TFZ, ZYSEZ060TEZ

このたびはクリナップ商品をご購入いただきまして誠にありがとうございます。

この取扱説明書は、みなさまに商品を安全にそして長い間ご使用いただくために、注意事項やお手入れ方法についてまとめたものです。

ご使用前には必ずお読みいただき、以後も手近に保管し、ご活用くださいますようお願い申し上げます。

適応機種

この取扱説明書は以下の商品に適応します。

蒸気排出ユニット ZYSEZ090TFZ、ZYSEZ090TEZ
ZYSEZ075TFZ、ZYSEZ075TEZ
ZYSEZ060TFZ、ZYSEZ060TEZ

もくじ

安全上のご注意	2～4
特長	5
炊飯器・電気ポットなどの設置のしかた	5
各部のなまえ	6
正しい使いかた	7～9
お手入れのしかた	10
このようなときには	11
仕様	12
廃棄処分について	12
保証書について	14

安全上のご注意

●お使いになる人や他の人への危害、財産への損害を未然に防止するための安全に関する重大な内容を記載しています。

つぎの内容（表示・図記号）をよく理解してから本文をお読みにになり、記載事項をお守りください。

■表示の説明



警告

“取扱いを誤った場合、使用者が死亡または重傷^{*1}を負うことが想定されること”を示します。



注意

“取扱いを誤った場合、使用者が傷害^{*2}を負うことが想定されるか、または物的損害^{*3}の発生が想定されること”を示します。

※1：重傷とは失明や、けが、やけど（高温・低温）、感電、骨折、中毒などで後遺症が残るものおよび治療に入院・長期の通院を要するものをさします。

※2：傷害とは、治療に入院や長期の通院を要さない、けが・やけど・感電などをさします。

※3：物的損害とは、家屋・家財および家畜・ペット等にかかわる拡大損害をさします。

■図記号の説明



禁止

⊘は、禁止（してはいけないこと）を示します。

具体的な禁止内容は、図記号の中や近くに絵や文章で示します。



指示

●は、指示する行為の強制（必ずすること）を示します。

具体的な指示内容は、図記号の中や近くに絵や文章で示します。



注意

△は、注意を示します。

具体的な注意内容は、図記号の中や近くに絵や文章で示します。



警告

修理技術者以外の方は、絶対に分解したり修理・改造は行わない

発火・感電したり異常作動して、けがをする恐れがあります。



使用中や使用直後は、高温部（蒸気回収口・排気口およびその周辺）に触らない

やけどの恐れがあります。



火のついたローソク、蚊取り線香、タバコなどの火気や、揮発性の引火物を近づけない

変形や火災の恐れがあります。



安全上のご注意 (つづき)

⚠ 警告

電気部品や操作パネル、排気口に水をつけたり、水を掛けたりしない
ショート・感電の恐れがあります。

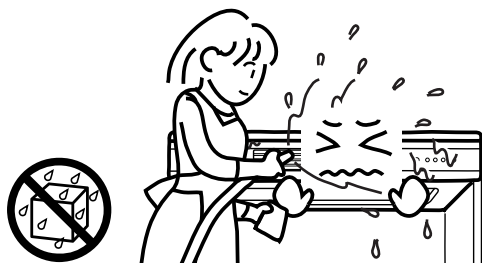

ふきんを掛けるなどして、排気口をふさがない

蒸気が本体にこもり、故障・漏電・火災の原因になります。

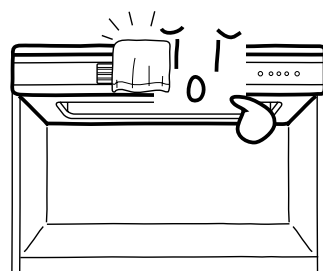

電源コンセントの表示容量 (ワット) を超える電気器具を使わない

発熱により、火災の原因になることがあります。

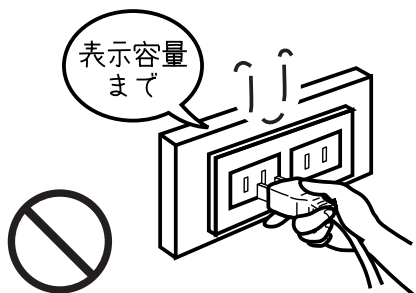

たこ足配線をしない

分岐ブレーカーが働き、蒸気排出ユニット及び電気器具を正常に使用できなくなります。

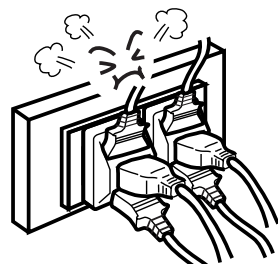

炊飯器・電気ポットなどの電源プラグの刃および刃の取り付け面に、ほこりが付着している場合は、乾いた布などでよくふく

火災の原因になることがあります。

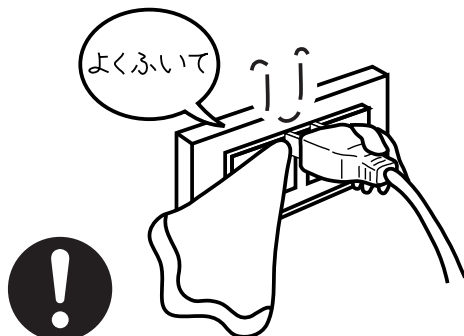

収納庫の中で、使用時に高温になるものは使用しない

火災の恐れがあります。

- ・電気コンロ (熱源の露出したもの)
- ・オーブントースター、トースター
- ・魚焼き器
- ・ホットプレート
- ・電子レンジ、オープンレンジ
- ・卓上型電磁 (IH) 調理器 など 禁止

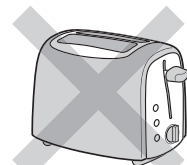
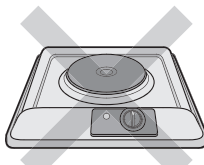

警告

収納庫の中で、電気コンロ・ガスコンロなど熱源が露出した器具を使用しない

火災の恐れがあります。



圧力なべ・電子ジャー・ガス器具は使用しない

蒸気・熱がこもり、故障・事故の原因になります。



注意

排気口や蒸気回収口付近には、近づかない

蒸気・温風により、やけどの恐れがあります。

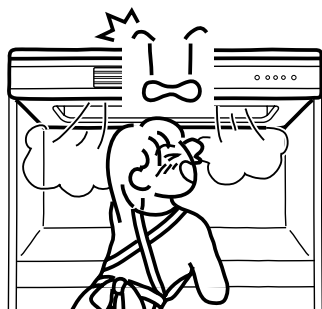

長時間で使用にならないときは、分電盤のブレーカーを切る

絶縁劣化による感電や漏電火災の原因になることがあります。

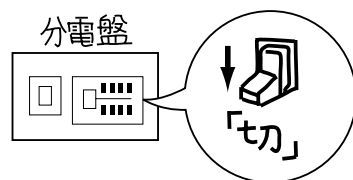

ガス炊飯器等の電気以外で調理する機具を設置しない

排気ファンの動作ができません。

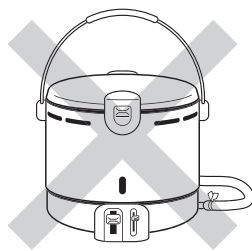

排気口の正面に、ガスコンロなどを設置しない

排気口から出てくる蒸気や風によって炎が立ち消える恐れがあります。

※設置場所の変更ができないときは下記をご参照ください。



操作部を鋭利なもので操作しない

スイッチ、パネル部が破損する恐れがあります。



■ガスコンロが立ち消えてしまうとき

●対面型システムキッチン等で、本製品設置場所がガスコンロの正面になってしまう場合、排気口から出る風の影響でコンロの火が消えてしまうことがあります。本製品のルーバーを上向き、または下向きにしコンロに風が当たらないようにしてください。

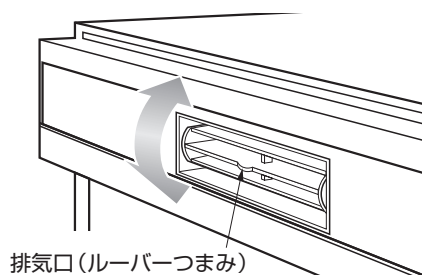

排気口(ルーバーつまみ)

特長

炊飯器や電気ポットなどの運転（電流）を感知し、自動的に排気ファンを運転し、蒸気を庫外に排出します。手動運転も可能です。

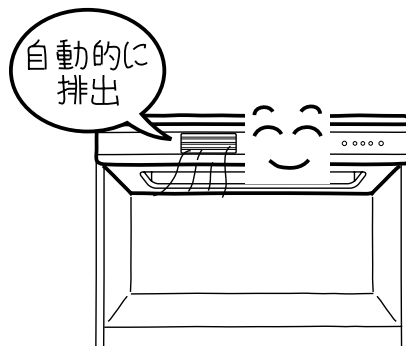

炊飯器・電気ポットなどの設置のしかた

収納して使用できる電気器具

- ・炊飯器
- ・電気ポット
- ・コーヒーマーカーのみ

（収納して使用できない電気器具

- 高温になるもの { 電気コンロ、オーブトースター、トースター、魚焼き器、ホットプレート、電子レンジ、オープンレンジ、卓上型電磁（IH）調理器、圧力なべ など
- ガス器具 { ガス炊飯器、カセットコンロ など

⚠ 注意

正しい位置に設置する

蒸気がこもり、収納庫をいためる原因になります。また、蒸気排出ユニットの故障の原因になります。



- 収納できる炊飯器・電気ポットなどの寸法は、右図を目安にしてください。おおむね、炊飯容量は0.5L（3合）～1.8L（一升）、電気ポットの容量は、2.0L～5.0Lの範囲のものがご使用いただけます。

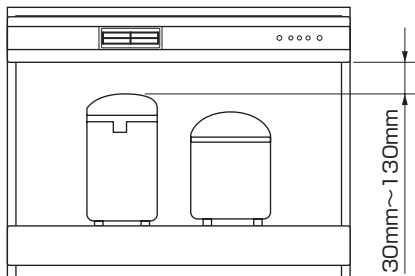

- 蒸気排出ユニットと電気器具との距離が、上図30mm～130mmを超える場合は、蒸気が吸い込み口から漏れ、結露することがあります。また、使用時の環境条件、電気器具の機種によっては、右図30mm～130mmの範囲内であっても、庫内に結露が生じることがあります。

- 蒸気を正常に収納庫の外へ排出するために、炊飯器・電気ポットなどの蒸気穴の位置を蒸気回収口の真下にくるように合わせてください。

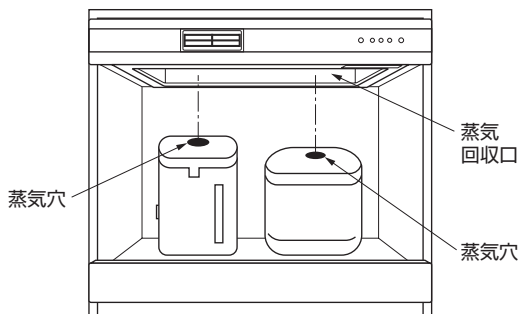

- 収納庫で使用できる炊飯器・電気ポットの大きさ
炊飯器・電気ポットの蒸気穴の位置が蒸気回収口の下になるよう調整してお使いください。

- ① 機器の高さ
 - ・220mm～320mm
- ② 機器の奥行き
 - ・収納庫の奥行きが450mmのとき ⇒ 360mm以下
 - ・収納庫の奥行きが550mmのとき ⇒ 460mm以下
- ③ フタを開けたときの機器奥行き
 - ・収納庫の奥行きが450mmのとき ⇒ 390mm以下
 - ・収納庫の奥行きが550mmのとき ⇒ 490mm以下

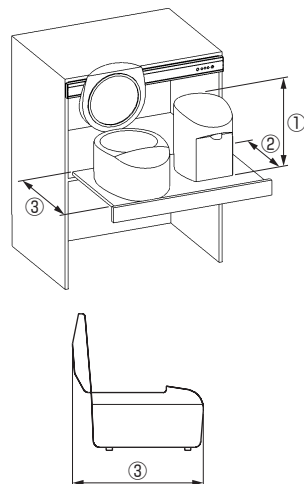

各部のなまえ

■本 体

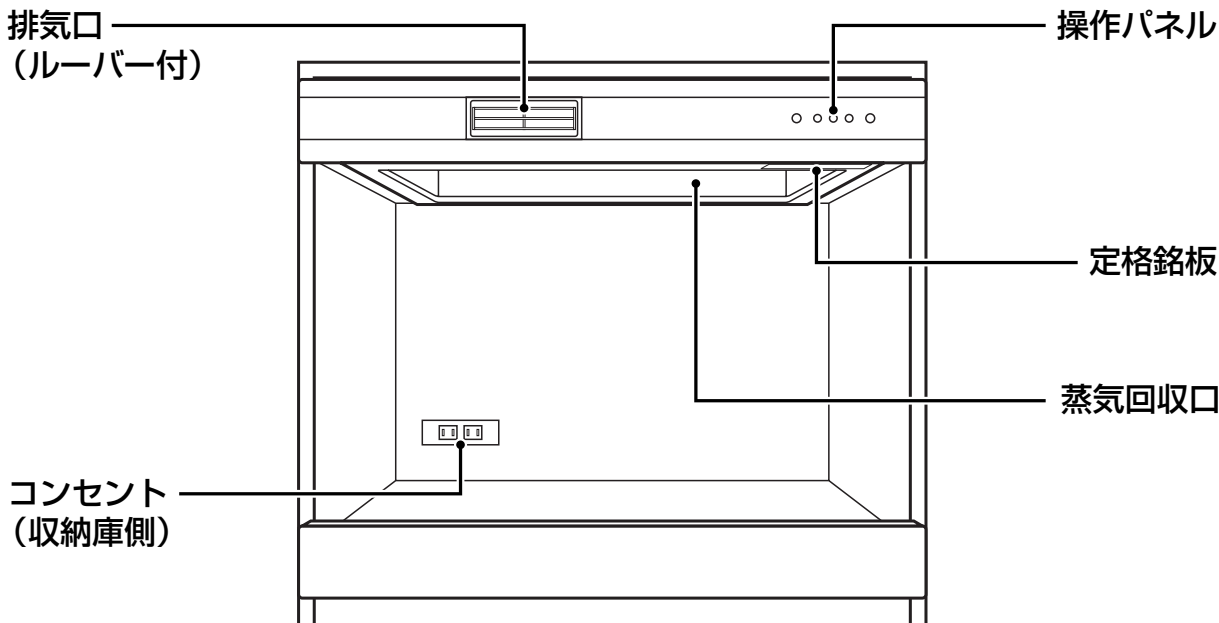

※上図は一据付例です。収納庫・コンセントは実際にお使いの物と形状・位置などが異なる場合があります。

■操作パネル部

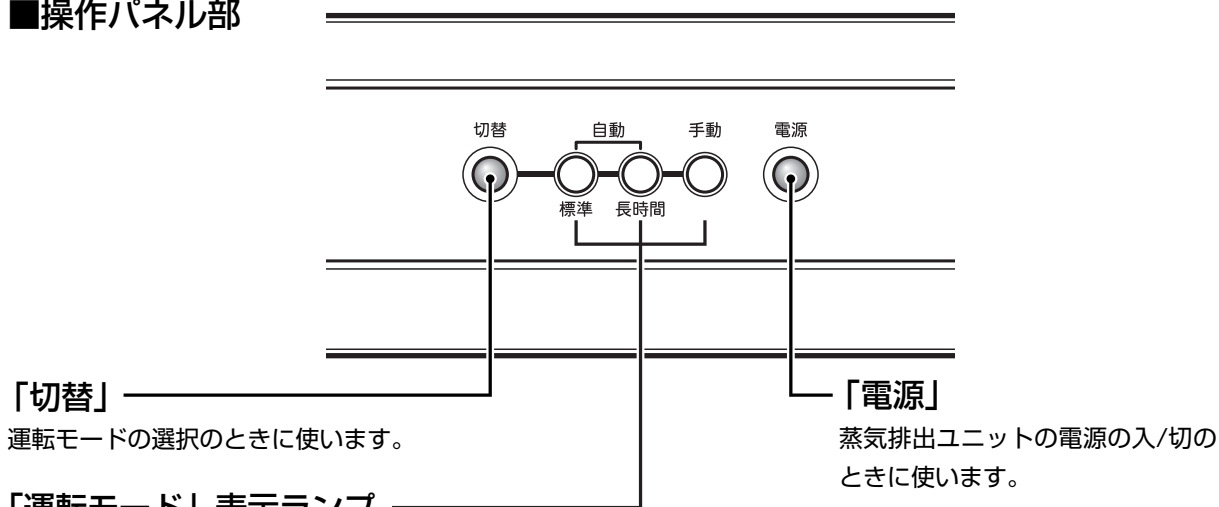

●自動 標準 標準的な炊飯器や電気ポットなどを使用するときに使います。(P.7参照)

●自動 長時間 炊飯の種類によって「自動標準」で対応できないときや、炊き上がり後の保温状態でも蒸気を出し続ける炊飯器を使用するときに使います。(玄米炊きなど) (P.8参照)

●手動 蒸気排出ファンの運転を任意に行うときに使います。自動モードで対応できない炊飯モードをご使用になる場合に使います。3時間で自動的に切れます。(P.9参照)

正しい使いかた

自動標準モード

- 通常は、「自動 標準」モードで運転するよう設定されています。

1 炊飯器・電気ポットなどの電源プラグを差し込みます。

⚠注意

コードは長く引き出さない
レールやスライド台にはさみ込み、コードを
きずつけ、火災の原因になります。



長い間使用しないときは、万一の
通電による事故を防ぐために、炊
飯器・電気ポットなどの電源プラ
グを抜く



2 電源キーを押します。

- 「自動 標準」のランプが点灯します。
- P.8の「自動長時間モード」に記されたような炊飯器を使用する場合以外は、このモードを使います。
- 炊飯や湯沸しが始ると、自動的に排気口から蒸気を排出します。

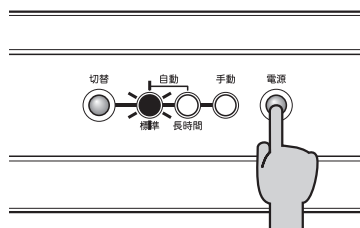

3 炊飯や湯沸しが終わったのち、約20分で蒸気排出ユニットの運転が自動的に止まります。(ご使用になる炊飯器によっては、20分より短くなる場合があります。)

4 再沸騰が行われたときは、蒸気排出ユニットの運転が再開します。

- 自動的に排気口からの蒸気の排出を再開します。再沸騰が終わり、約20分で自動的に止まります。

5 炊飯器・電気ポットなどを使わないときは、電源キーを押してください。

- ランプが消灯し、蒸気排出ユニットの電源が切れます。

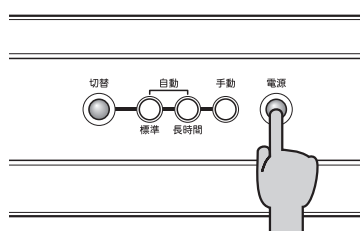

自動長時間モード

- 炊飯の種類によって「自動標準」で対応できないときや、炊き上がり後の保温状態でも、蒸気を出し続ける炊飯器を使用する場合には、「自動 長時間モード」を選択してください。

1 電源キーを押します。

- 「自動 標準」のランプが点灯します。

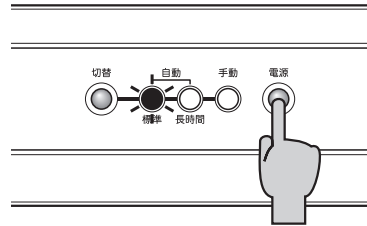

2 切替キーを1回押します。

- 「自動 長時間」のランプに切り替わります。
炊飯や湯沸しが始ると、自動的に排気口から蒸気を排出します。

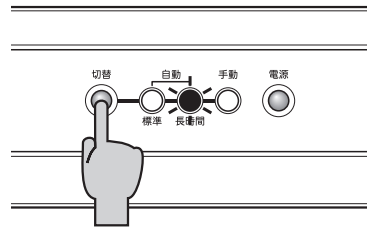

3 炊飯や湯沸しが終わったのち、約2時間で蒸気排出ユニットの運転が自動的に止まります。

4 炊飯器・電気ポットなどを使わないときは、電源キーを押してください。

- ランプが消灯し、蒸気排出ユニットの電源が切れます。

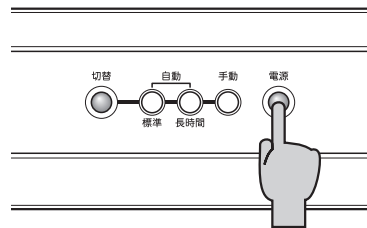

正しい使いかた (つづき)

手動モード

- 電気ポットの再沸とう時など、通電後すぐに蒸気が出始める場合にお使いください。
- 排気ファンの運転を任意に行うことができます。

1 電源キーを押します。

- 「自動 標準」のランプが点灯します。

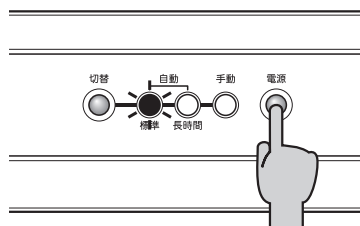

2 切替キーを2回押します。

- 「手動」のランプに切り替わり、蒸気排出ユニットの運転を開始します。

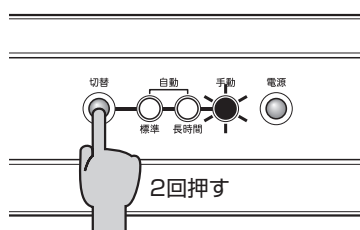

3 運転を止めるときは、電源キーを押します。

- ランプが消灯し、蒸気排出ユニットの電源が切れ、運転が止まります。
また、切り操作をしない場合でも、安全のため約3時間で運転が止まります。

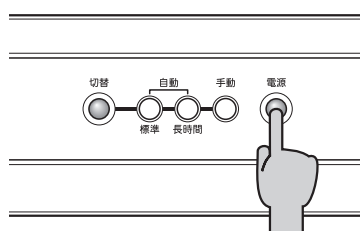

⚠注意

炊飯や湯沸し中は、必ず排気ファンの運転を行う

蒸気がこもり、収納庫をいためる原因になります。

蒸気排出ユニットの故障の原因にもなります。

また、蒸気があふれて、上に置いている電気器具などの故障の原因になります。



お手入れのしかた

⚠️注意

ステンレスは、汚れが長時間付着した状態で放置しない

さび発生の原因になります。



お手入れの前に必ず本体を停止状態にしてから行う

運転中の場合は一度入/切キーを押して本体を停止状態にしてください。

けがの恐れがあります。



入/切キーを押す

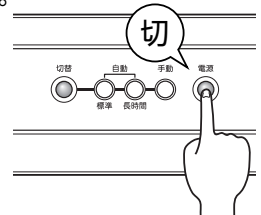

お願い

汚れは家庭用台所中性洗剤を含ませたやわらかい布でふきとり、次に乾いたやわらかい布で洗剤がのこらないようにふきとる

住宅用合成洗剤、住宅家具用合成洗剤、カビとり用洗剤などは使用しない

住宅用合成洗剤、住宅家具用合成洗剤、カビとり用洗剤などを使用するとプラスチック部に変形、割れ、ヒビ等が生じて事故の発生する危険性がありますので使用しないでください。

クレンザー、ベンジン、シンナー、アルコール、化学ぞうきんなどでふいたり、たわしを使用しないでください。



禁止

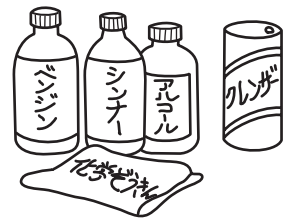

- 操作パネルや前面パネルの汚れは、柔らかい布でふき取ってください。
- 蒸気回収口や排気口は、よく絞った柔らかい布で水ぶきしてください。
- ステンレス部分（蒸気排出ユニット底板）は、よく絞った柔らかい布で水ぶきしてください。
- 洗剤を使う場合は、薄めた中性洗剤に浸し、よく絞った布でふいた後、水を含んだ布で洗剤をふき取り、最後に、乾いた布でからぶきしてください。
- ご使用後、蒸気回収口およびその周囲のぬれが多く、気になるときは、柔らかい布でふき取ってください。

このようにときには

●修理を依頼される前につぎのことを点検してください。

症 状	点 検 す る と こ ろ
電源が入らない	<ul style="list-style-type: none">●炊飯器・電気ポットなどの電源プラグをコンセントに差込みましたか。●屋内配電ブレーカーが「入」になっていますか。
収納庫内に蒸気がこもる	<ul style="list-style-type: none">●炊飯器・電気ポットなどは、正しい位置に配置されていますか。(→P.5参照)●排気口をふさいでいませんか。●使用時の環境条件や電気器具の機種、その運転モードによっては、一時的に蒸気漏れが生じることがありますが、異常ではありません。●ファンが停止後に収納庫内に結露が見られるときは、「手動モード」にてファンを動作させてください。
蒸気の発生からファンの動作が遅れる	<ul style="list-style-type: none">●およそ60秒以内の遅れは、異常ではありません。●自動モードでは、収納庫内の機器の動作電流を検知してファンが作動します。蒸気検知ではありません。
炊飯器・電気ポットの保温中にファンが動作する	<ul style="list-style-type: none">●炊飯器・電気ポットの機種によっては、保温中に大きな動作電流が発生し、その電流を検知してファンが作動することがありますが、異常ではありません。●その際は、保温中であっても蒸気の発生が考えられるため、ファンが動作します。●ファン動作が不要な場合は、電源を切ってください。
排気口からの風でガスコンロの炎が立ち消えしたり、ゆらいたりする	<ul style="list-style-type: none">●排気口のルーバーが適正な角度になっていますか。(→P.4参照)
屋内分電盤のブレーカーが働く	<ul style="list-style-type: none">●収納庫内コンセントにたこ足配線をしていませんか。●収納庫コンセント定格ラベルの表示容量以上の電力を使用していませんか。

仕様

形名		ZYSEZO60TFZ ZYSEZO60TEZ	ZYSEZO75TFZ ZYSEZO75TEZ	ZYSEZO90TFZ ZYSEZO90TEZ	
外形寸法	幅 (mm)	596	746	896	
	奥行 (mm)	383			
	高さ (mm)	80			
定格	電源 (V)	100 (50/60Hz共用)			
	消費電力 (W)	10/9			
機能	運転モード	<ul style="list-style-type: none"> ・自動/標準モード (遅延タイマー 20分) ・自動/長時間モード (遅延タイマー 2時間) ・手動 (最大 3時間) 			
	自動運転検知方式	電流検知式 (検知電流 約2.5A)			
安全装置	安全装置	電流ヒューズ (3A)			
	モーター	くまとり式			
電源接続方式		端子台直結式 (アース端子付き)			
製品質量 (kg)		4.5	5.5	6.0	
付属品		蒸気排出ユニット取付ネジ4本、取扱説明書 (保証書付) 設置工事説明書			
包装	個装箱寸法	幅 (mm)	636	786	936
		奥行 (mm)	476		
		高さ (mm)	185		
梱包質量 [約] (kg)		5.5	7.0	8.0	
積段数 (段)		10			

※保証期間経過後の修理、補修用性能部品の保有期間は5年となっております。

廃棄処分について

●この商品を廃棄処分する場合は、必ず公的な許可を受けている処理業者にご依頼ください。

MEMO

A large rectangular area with rounded corners, containing horizontal dashed lines for writing. The lines are evenly spaced and extend across the width of the page, providing a guide for handwriting.

保証書について

保証書

◎ 関連機器用

シリーズ・品番		出張修理	
保証期間		取付・設置日から1年間	★取付・設置日 年 月 日
★お客様	ご住所	見本	
	お名前		
★販売店	住所	TEL () 印欄は必ず記入してお渡しください。	
	店名		

無料修理規定

★印欄に記入がない場合は、商品に貼付されている検査済証に記載のロットNo.などから確認できる製造年月日により、保証期間の開始日を認定させていただきます。

本保証書は、取付・設置日から本保証書に明示した期間中故障が発生した場合には、無料修理規定の内容で無料修理を行うことをお約束するものです。

1. 取扱説明書、本体貼付ラベルなどの注意書に従った使用状態で保証期間内に故障した場合には、下記クリナップカスタマーセンターまたはお買い上げの販売店に修理をご依頼ください。

保証期間中は無料修理になりますので、修理に際しては必ず本保証書をご提示ください。

2. お買い上げ後の取付・設置場所の移設、輸送、落下などによる故障および損傷。下記クリナップカスタマーセンターまたはお買い上げの販売店にご相談ください。

3. ご転居の場合の修理依頼先は、下記クリナップカスタマーセンターまたはお買い上げの販売店にご相談ください。

4. 保証期間内でも次の場合には、原則として有料にさせていただきます。

- (1) 使用上の故意・過失または不適切な修理や、改造による故障および損傷。
- (2) 消耗部品（照明の管球、グローランプ、パッキンなど）の取り替えや修理、スレーナーのゴミづまりなどによる故障および損傷。
- (3) お買い上げ後の取付・設置場所の移設、輸送、落下などによる故障および損傷。
- (4) 火災、地震、水害、落雷、その他天災地変および公害、塩害、ガス害（硫化ガスなど）による故障および損傷。
- (5) 車両、船舶などに取付・設置された場合に生じる故障および損傷。
- (6) 仕上げの傷などで、お引き渡し時に申し出がなかったもの。
- (7) 瑕疵によらない自然の損耗、サビ、カビ、変質、変色、その他類似の事由による場合。
- (8) 維持管理の不備による汚れ、サビ、給水管、排水管のつまりなどの不具合。
例えば、塩素系の洗剤、漂白剤、ヌメリ取り剤の使用によるシンク、カウンターのサビや腐食。
- (9) 第三者による管理上、メンテナンス上などの不備に起因する不具合。
例えば、ハウスクリーニング業者が指定の洗剤以外のクリーニング剤を使用してシンク、カウンター、扉などに変色や腐食が生じた場合、また、禁止されている方法で洗剤などを噴霧あるいは塗布したことによって機器の作動不良が生じた場合。ならびに、浄化槽や洗剤から発生するガスによるシンクや金属部品の腐食。
- (10) タバコの火、商品を傷める薬品（有機溶剤、塩素系洗剤、強酸、強アルカリ性洗剤など）の使用により、発生した損傷。
- (11) 犬・猫・鳥・鼠などの小動物や虫などの害に起因する故障および損傷。
- (12) 取付・設置説明書に記載された方法以外の取付・設置、または工事内容に起因する故障および損傷。
- (13) 建築躯体の変形（強度不足、ゆがみ）など商品以外の不具合に起因する故障および損傷。
- (14) 異常電圧や指定外の燃料・電源（電圧・周波数）の使用および異常水質による故障および損傷。
- (15) 契約時、実用化されていた技術では予防することが不可能な現象またはこれが原因で生じた事故による場合。
- (16) 一般家庭用以外（例えば業務用など）に使用された場合の故障および損傷。
- (17) 取付・設置完了後、引き渡し日までの間の管理などの不備による故障および損傷。
- (18) 保証期間経過後に申し出があった、もしくは、保証該当事項の発生後、速やかに申し出がなかった故障および損傷。
- (19) 本保証書のご提示がない場合。
- (20) 本保証書に取付・設置年月日、お客様名、販売店名の記入のない場合（領収書などで左記内容がわかる場合はその限りではありません）、あるいは字句を書き換えられた場合。
- (21) 離島または離島に準じる遠隔地へ出張修理を行う場合の出張に要する実費。

5. 本保証書は日本国内においてのみ有効です。 This warranty is valid only in Japan.

6. 本保証書は再発行いたしませんので、大切に保管してください。

※お客様にご記入いただいた個人情報、保証期間内の無料修理対応およびその後の安全点検活動のために利用させていただく場合がございますのでご了承ください。

※本保証書は、明示した期間、条件の基において無料修理をお約束するものです。

したがって、本保証書によって保証書を発行している者（保証責任者）、およびそれ以外の事業者に対するお客様の法律上の権利を制限するものではありません。保証期間経過後の修理についてご不明の場合は、下記クリナップカスタマーセンターまたはお買い上げの販売店にお問い合わせください。

※修理記録（年月日、修理内容、修理者名など）については、修理の際に修理伝票をお渡しいたしますので、大切に保管してください。

ご相談窓口： クリナップカスタマーセンター TEL 0120-126-174

クリナップ株式会社

東京都荒川区西日暮里6-22-22 〒116-8587 TEL 03(3894)4771

ご使用にあたってご不明な点や、お気づきの点がございましたら、お買い求めの販売店または下記クリナップカスタマーセンターまでお問い合わせください。

●アフターサービスのご用命

 **0120-126-174**

通話料
無料

クリナップカスタマーセンター

ご依頼の際は、以下の内容をお知らせください。

- 検査済証の機種名・CSNo.・ロットNo.●症状
- ご購入年月日 ●お名前・ご住所・お電話番号

受付時間:

9:00～18:00

*ただし、1月1日(元旦)はお休みさせていただきます。

*諸般の事情により営業時間が変更になる場合がございますので、あらかじめご了承ください。

お電話は、内容の確認と商品機能やサービスの質の向上などを目的として、記録・録音させていただくことがあります。あらかじめご了承ください。なお、個人情報保護方針は<http://cleanup.jp/>に公表しております。

**レンジフードフィルターなどの
訪問販売に関するご注意**

クリナップの名前をかたって、レンジフードの交換用フィルターなどを訪問販売したり、電話で注文を取ろうとする業者がありますが、当社とは一切関係ございませんので十分ご注意ください。

クリナップ株式会社

東京都荒川区西日暮里 6-22-22 〒116-8587 TEL 03(3894)4771

1006D-16-36
1006D-3000-36